

Серия Bled

Бытовой умягчитель воды

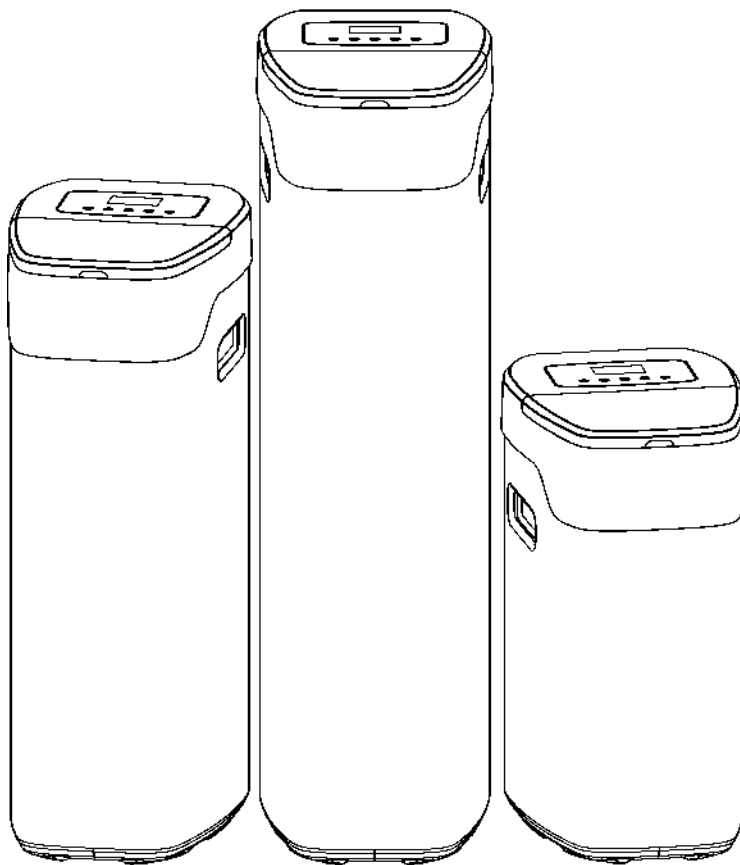

**Руководство по установке и эксплуатации
(Профессиональное издание)**

Отказ от ответственности

1. Пожалуйста, прочитайте данное руководство перед использованием продукта. Пожалуйста, строго соблюдайте указания и рекомендации, описанные в данной инструкции. С момента начала эксплуатации изделия, по умолчанию считается, что пользователь уже принял отказ от ответственности. Производитель не несет никакой ответственности за неправильную эксплуатацию и причинение ущерба изделию.
2. Производитель оставляет за собой право вносить изменения в данное руководство без предварительного уведомления пользователя.

О руководстве

1. Пользователи

Руководство предназначено для технически подготовленного персонала и сервисных компаний.

2. Описание символов



Во избежание порчи или потери имущества, пожалуйста, обратите внимание на обеспечение собственной безопасности.

3. Инструкции пользователя

- 3.1 Установка изделия должна осуществляться в соответствии с местными нормами законодательства и правилами электробезопасности. При появлении каких-либо проблем, пожалуйста, свяжитесь с местным представительством.
- 3.2 Высокая температура под воздействием солнечного излучения может привести к повреждению и деформации неметаллических компонентов. Пожалуйста, не устанавливайте продукт на открытом воздухе и под прямыми солнечными лучами.
- 3.3 Изделие должно работать при температуре от 1°C до 39°C. Защитите умягчитель воды и линии подачи от замерзания. Гарантия не распространяется на повреждения, вызванные замерзанием и повышенной температурой воды.
- 3.4 Умягчитель воды может уменьшить жесткость воды и снизить уровень железа. Он НЕ ПРЕДНАЗНАЧЕН для удаления органических загрязнений, запаха и т. д. Его следует подключать только к проверенному и заслуживающему доверия источнику водоснабжения, биологически и химически безопасной питьевой воде. Если исходная вода содержит большое количество железа, марганца, тяжелых металлов, органических веществ, высокую мутность и т. д., рекомендуется установить перед системой соответствующее оборудование для фильтрации воды.
- 3.5 Стандарт для сырой воды и мягкой воды
Сырая вода: городская вода по стандарту GB5749-2006.

Мягкая вода: соответствует требованиям Кодекса безопасности для здоровья и функциональной оценки процессоров качества воды для питьевой воды — General Water Quality Processors.

СОДЕРЖАНИЕ

Описание изделия	01
Монтаж и ввод в эксплуатацию	06
Настройка программы и работа.....	16
Напоминания и проверки системы.....	27
Основные компоненты.....	25

Характеристики изделия

Таб. 1 Параметры установки.

Модель	BBL08E	BBL15E	BBL22E
Рабочее давление(МПа)	0,14-0,8		
Температура воды на входе(°C)	1-39		
Максимально допустимое содержание примесей Железо(Fe)/Марганец(Mg)(мг/л)	<0.3		
Вход/выход размер	1" or 3/4"		
Размер дренажной линии	1/2" OD		
Блок питания	Вход:AC100~240В50/60Гц Выход:DC12V 1A		
Скорость потока @Δ 0.1 МПа/15psi(м ³ /ч)	0,8	1,2	1,8
Номинальный объем очищенной воды @ при исходной жесткости 342ppm (6,84 °Ж)	620	1800	3390
Объем воды на регенерацию (л)	33	50	61
Объем смолы (л)	8	15	22
Расход соли на регенерацию (г)	940	1275	1870
Максимальная загрузка соли(кг)	17	28,5	42
Масса ,брутто (кг)	15,1	25,5	32,6
Рахмеры в упаковке (мм) L*W*H	460*310*590	460*310*815	460*310*1025

Таб.2 Габаритные размеры

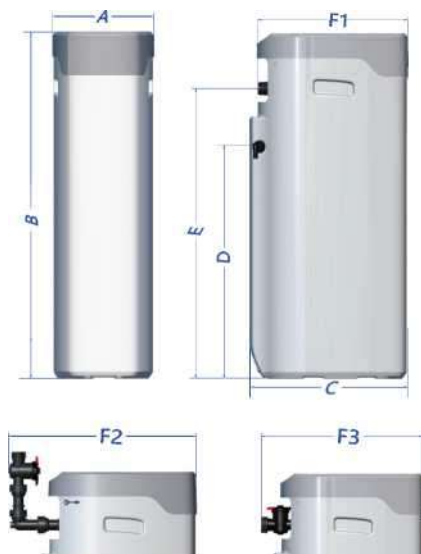

Модель	BBL08E	BBL15E	BBL22E
A	287	287	287
B	545	770	980
C	445	445	445
D	527	527	527
E	215	445	650
F1	416	416	416
F2	543	543	543
F3	476	476	476

Характеристики изделия

1. Интеллектуальное управление

- Предварительное наполнение

Умягченная вода поступает в бак перед регенерацией. Наполнение солевого бака перед регенерацией позволяет солевому баку ему оставаться сухим, предохраняя от роста бактерий внутри

Регенерация восходящим потоком Up-flow (обратная промывка).

- 1. Во время регенерации направление потока воды через нижний дистрибьютор (нижний дистрибьютор), а затем вверх от дна баллона со смолой.

- Пропорциональная регенерация (регенерация по расходу)

- Система будет регенерировать отработанную смолу только в соответствии с расходом воды. Это позволяет поддерживать полную эффективность смолы. В то же время можно сэкономить соль и воду.

- Режим отпуска

Когда установлен режим отпуска, регенерация смолы будет выполняться через определенный фиксированный промежуток времени (регенерация по времени) для поддержания смолы в рабочем состоянии. Режим отпуска будет автоматически включен, когда расход воды достигнет указанных ниже условий.

- 1) Режим отпуска включается автоматически: общий расход воды < 18 л, текущий расход < 6 л/мин, этот день считается первым днем, затем установка входит в цикл режима отпуска.

- 2) Цикл режима «Отпуск»: запускает полную регенерацию в первый раз на пятый день. Только обратная промывка и быстрая промывка каждые четыре дня после первой регенерации.

- 3) Режим отпуска автоматически отключается: общий расход воды > 18 л или текущий расход > 6 л/мин.

3. Встроенный клапан подмеса >6 л/мин.

Жесткость воды может быть отрегулирована при помощи **клапана подмеса**.

4. Байпасный клапан (опция).

5. Дополнительная подсветка, включающаяся при открытии крышки солевого бака (Премиум модель).

6. Дополнительная резервная батарея (Премиум модель).

Конструкция с низким энергопотреблением гарантирует, что новая резервная батарея может поддерживать работу умягчителя в течение месяца при отключении питания. При этом, возможна регенерация умягчителя 10 раз в течение этого периода.

7. Дополнительное напоминание о соли (Премиум модель).

Реализовано с помощью зуммера. Датчик низкого уровня соли всегда может контролировать уровень соли. Когда соли недостаточно, попеременно будет мигать иконка «СОЛЬ» и индикация режима Сервис.

Установка и ввод в эксплуатацию

1. Замечания по установке

Умягчитель должен быть установлен специалистом, имеющим соответствующую профессиональную квалификацию.

- Установите умягчитель воды вертикально, чтобы избежать попадания смолы в умягчитель воды.
- Во избежание коррозии умягчителя, пожалуйста, не устанавливайте изделие рядом с источниками кислотных испарений или газов.
- Поддерживайте свободное течение жидкости в дренажном трубопроводе, чтобы исключить утечку сточных вод. Во избежание падения дренажного трубопровода и риска утечки воды закрепите два конца дренажных труб.
- Выход дренажа и перелива должен располагаться выше уровня сточных вод с воздушным зазором 5~10 см вод, чтобы не допустить их сифонирование. Во избежание повреждений содержите трубы в чистоте.
- Надежно закрепите трубу на стене. Обратите внимание на высоту и угол наклона трубы и отсутствие изгибов и натяжений, чтобы избежать повреждения трубы из-за напряжения.
- Указанные ниже материалы прилагаются к умягчителю. 1 комплект разъемов 1 "или 3/4", хомут - 1 шт., кабельная стяжка - 1 шт. Пожалуйста, проконсультируйтесь с местным поставщиком, если вам нужны другие аксессуары.
- **Пространство для установки:** Плоская площадка с размерами Длина 50см x Ширина 30см, которая может выдержать нагрузку массой не менее 150 кг. Должна быть оборудована входным и выходным трубопроводом для воды, дренажом в полу, источником электропитания и т.д. Пожалуйста, предусмотрите свободное место для добавления соли и обслуживания
- **Давление воды на входе:** 0.14 ~ 0.8 МПа, Если давление слишком низкое или высокое, необходим насос для повышения давления или редукционный клапан.
- **Розетка электропитания:** конструкция с широким диапазоном напряжения, напряжение 100 ~ 240 В, длина линии электропередачи составляет 2 метра
- **Температура воды на входе:** 1 °С ~ 39°С, избегайте замерзания воды. Пожалуйста, установите обратный клапан между умягчителем и водонагревателем, чтобы избежать повреждений, вызванных горячей водой.

Установка и ввод в эксплуатацию

2. Инструкции по установке

План А

План В



Рис.1

3. Байпасный клапан

Чтобы убедиться, что умягчитель может хорошо работать, мы предлагаем использовать байпасный (перепускной) клапан. Пользователь может подготовить внешний перепускной клапан или использовать индивидуальный перепускной клапан.

Описание блок-схемы байпасного клапана

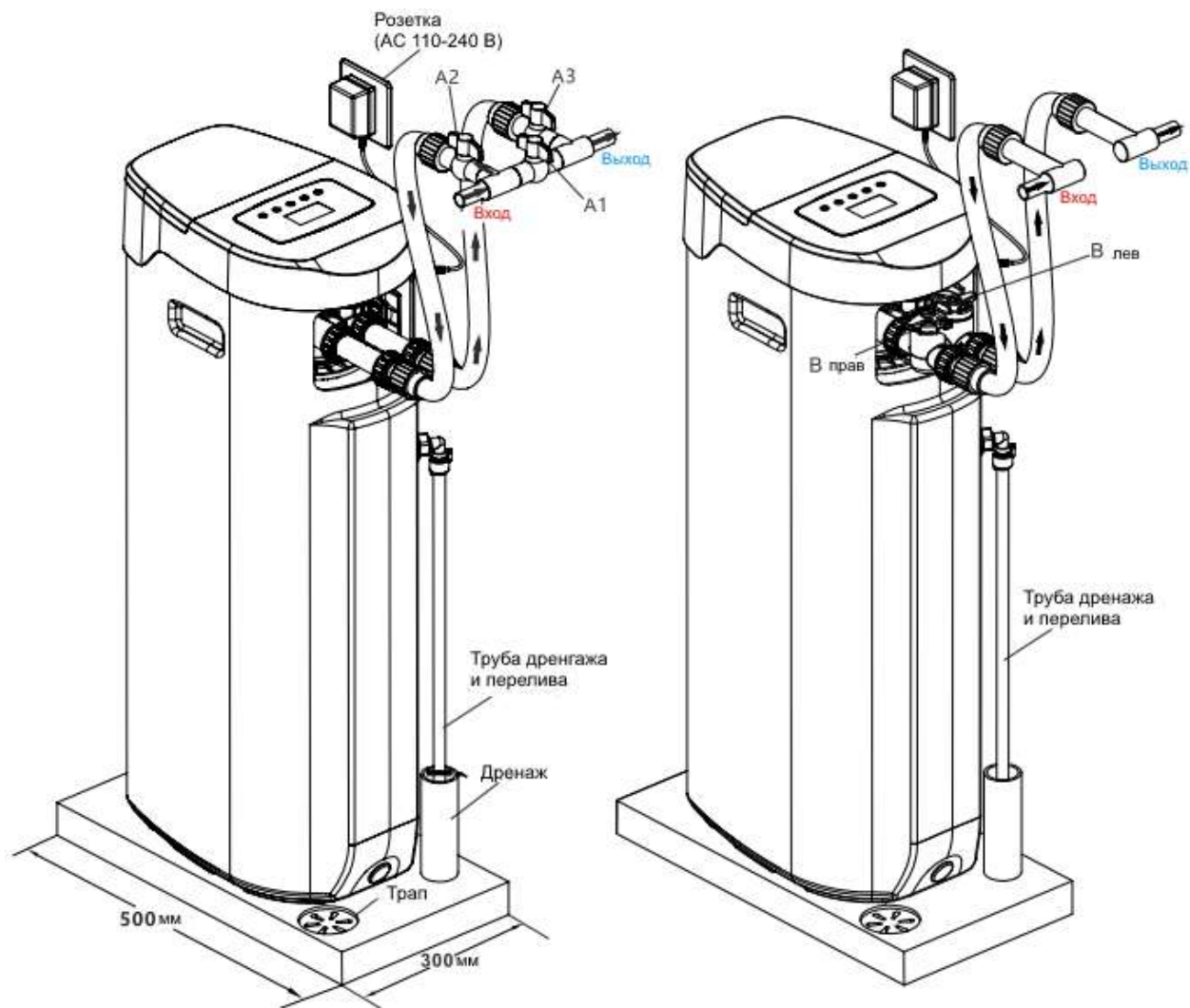
Поверните рукоятки перепускного клапана, и можно получить три положения, см. Рис.2.

Установка и ввод в эксплуатацию



Рис.2

Установка и ввод в эксплуатацию

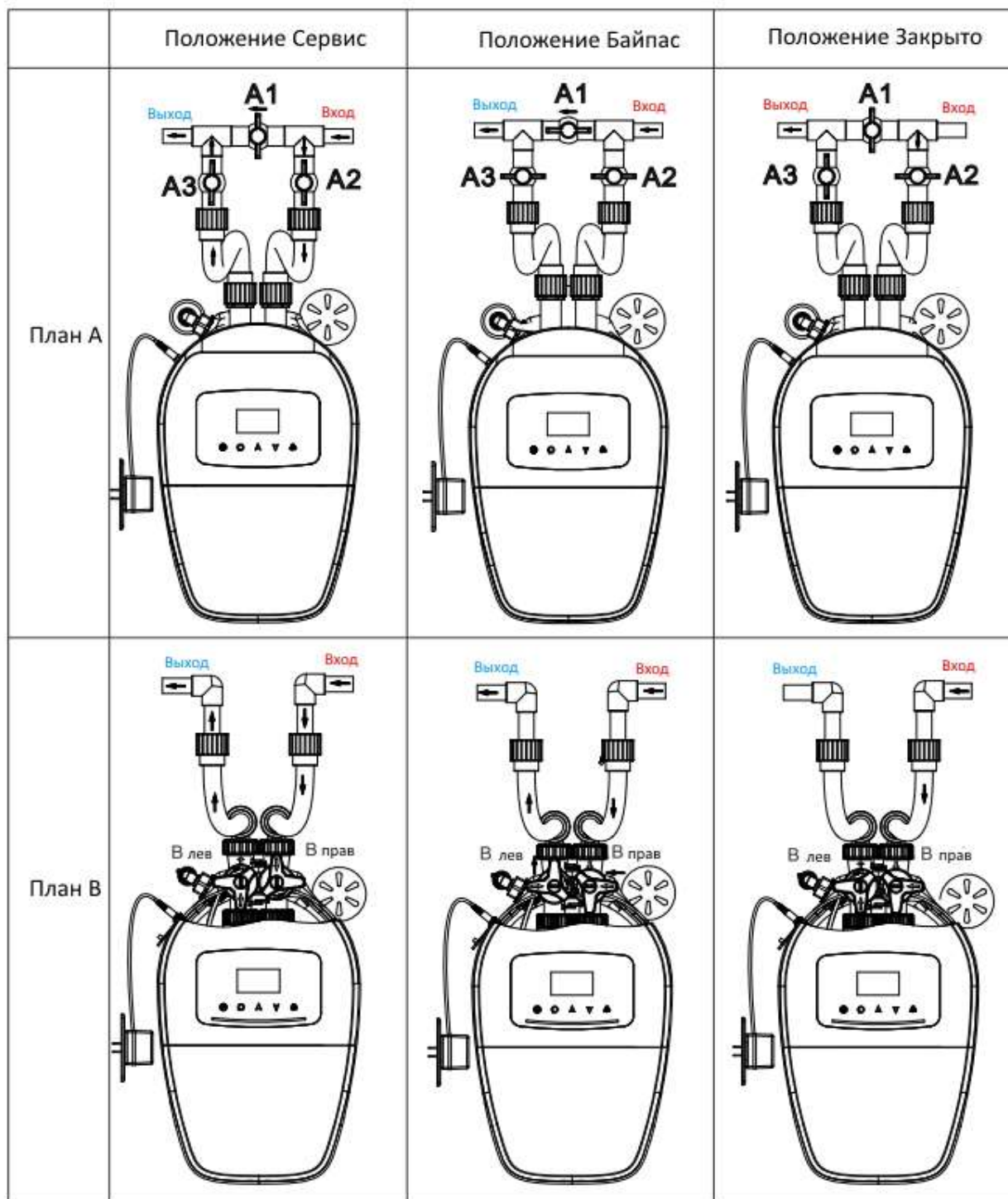

Рис.3

4. Установка дренажного и переливного трубопровода

- 1) Подберите соответствующую длину дренажных и переливных пластиковых трубок;
- 2) Вставьте один конец дренажного и переливного трубопровода в соединительный патрубок дренажного перелива и зафиксируйте их хомутом;
- 3) Вставьте другой конец дренажного и переливного трубопровода в дренаж с помощью кабельной стяжки и надежно закрепите его.

Внимание: функция дренажа и переполнения отключена, когда высота дренажного отверстия дома на месте находится выше над сливным и переливным патрубком на умягчителе воды. В этом случае подсоедините дренажную трубу непосредственно к управляющему клапану умягчителя.

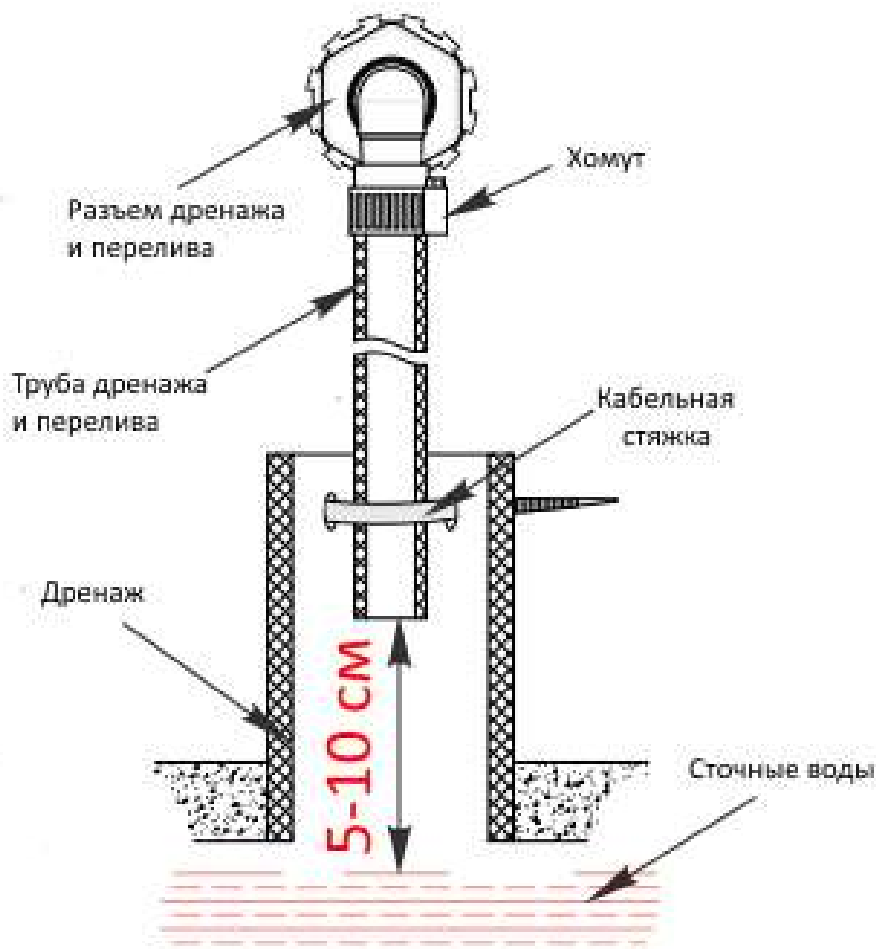
Установка и ввод в эксплуатацию

5. Ввод в эксплуатацию

5.1 Экранный дисплей

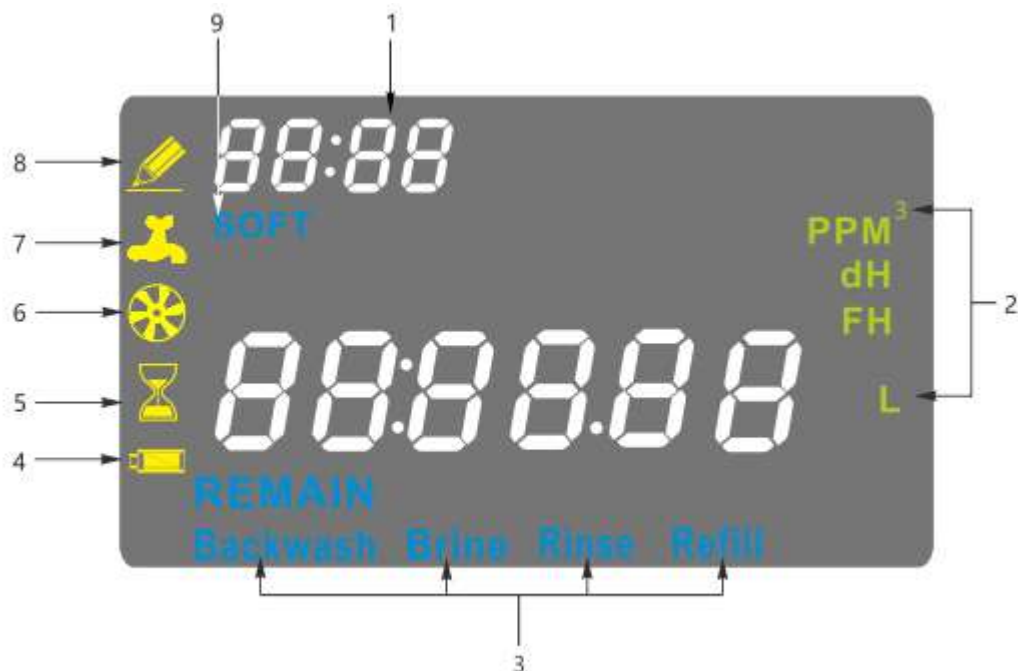

- 1. Текущее время:** Информация о пользовательском запросе в режиме пользовательского запроса.
- 2. Единицы измерения**
- 3. Шаг цикла:** Мигание надписи означает, что умягчитель переходит к текущему этапу цикла.
- 4. Батарея:** Установлена резервная батарея. Мигание означает низкий заряд батареи.
- 5. Отложенная регенерация:** Запущена отложенная регенерация. Когда мигает иконка, это значит что умягчитель ожидает регенерацию.
- 6. Расходомер:** Мигание символа означает, что поток проходит через счетчик
- 7. Режим сервиса:** Мигает символ - умягчитель переходит в режим сервиса.
- 8. Редактирование:** Появление на экране означает, что умягчитель находится в процессе программирования.
- 9. Тип:** "SOFT" означает умягчитель воды.

Установка и ввод в эксплуатацию

5.2 Панель и кнопки



Меню

Короткое нажатие (Станд. модель) – Доступ к установкам пользователя*
Долгое нажатие (Премиум модель) - *



Ввод

1 Короткое нажатие - ввод
2 Долгое нажатие (3с)- Ввод запроса пользователя



Вверх

1 Короткое нажатие – Установить или отменить напоминание
2 Долгое нажатие (3с)- Установить пароль



Вниз

1 Короткое нажатие – Меньше (ниже)
2 Долгое нажатие (3с)- Ввод тревоги



Выход

1 Короткое нажатие - Вернуть последнюю настройку или регенерацию в очереди или перейти к следующему шагу цикла.
2 Долгое нажатие (5с) - Начать немедленную регенерацию

Нажать и удерживать 3 сек одновременно



Доступ к расширенному меню

Нажать и удерживать 3 сек одновременно



Ввод расширенного запроса

Нажать и удерживать 3 сек одновременно

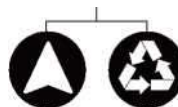

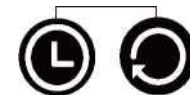

Перезагрузка

Нажать и удерживать 3 сек одновременно



1. Разблокировка (Премиум модель)
2. Посмотреть версию ПО

Разблокировка: модель премиум-класса с сенсорной кнопкой. Когда подсветка экрана выключена, кнопка заблокирована. Нужно нажать  +  и удерживать в течение 3 секунд одновременно, экран может загореться, и кнопку можно использовать.

Установка и ввод в эксплуатацию

5.3 Очистите трубопровод, выпустите весь воздух.

5.3.1 Подключите источник питания

Во избежание повреждения умягчителя при неправильной эксплуатации строго следуйте инструкциям ниже.

Перед вводом в эксплуатацию установите байпасный клапан в положение перепуска и подключите его к источнику питания.

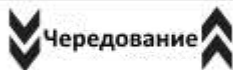

1) Нажмите кнопку  и удерживайте в течение 5 секунд в режиме сервиса, затем запустите немедленную регенерацию

2) В положении предварительного наполнения нажмите кнопку , чтобы перейти к следующему шагу, установка переключится на обратный отсчет или обратную промывку.

3) Отключите источник питания в режиме обратной промывки.

Установка и ввод в эксплуатацию

- 4) См. рисунок 2, поверните впускное отверстие A2 байпасного клапана в полуоткрытое положение. Если используется нестандартный байпасный клапан, вход рукояток байпасного клапана должен быть отрегулирован как на плане В справа.
- 5) Откройте главный впускной клапан, очистите трубопровод и выпустите воздух.
- 6) Проверьте, есть ли поток воды из дренажной линии. Выпуск воздуха займет около 15 минут.
- 7) Подключите источник питания, на дисплее будет отражаться перезагрузка.
- 8) После сброса панель дисплея останется в положении обратной промывки. Выполните короткое  нажатие для завершения регенерации. Клапан управления он вернется в сервисное положение.



- 9) См. блок-схему байпасного клапана во введении, отрегулируйте байпасный клапан в рабочее положение.

5.3.2 Функционирование положений регенерации и проверка герметичности.

Убедитесь, что наполнение и подача солевого раствора умягчителя воды в норме после выпуска воздуха. В сервисном положении нажмите и удерживайте  в течение 5 секунд, чтобы начать немедленную регенерацию.



1) Нажмите кнопку  и удерживайте в течение 5 секунд в режиме сервиса, затем запустите немедленную регенерацию.



2) Обратный отсчет в режиме наполнения. Время наполнения – около 4-5 минут. Пожалуйста, обратите внимание, как идет наполнение. После завершения этапа наполнения система автоматически переходит в режим растворения соли



3) Обратный отсчет для этапа растворения соли отображается на экране, короткое нажатие  и - переход к следующему этапу.

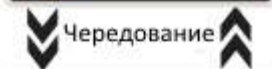

4) Обратный отсчет в режиме подачи рассола

Обычно прокачка рассола в режиме подачи регенеранта занимает около 15 минут. Пожалуйста, следите за снижением уровня воды в солевом баке. Затем проверьте, есть ли вода и воздух из дренажной линии, чтобы убедиться, что дренажный трубопровод свободен и нет утечек в трубках и соединениях.

5.3.3 Проверка обратной промывки и прямой промывки

Кратковременно нажмите , чтобы перейти в положение обратной промывки, проверьте, нормально ли вытекает вода из дренажной трубы. Система автоматически переходит в положение промывки. Проверьте, нормально ли вытекает вода из дренажной трубы. После этапа прямой промывки система автоматически возвращается в сервисное положение.

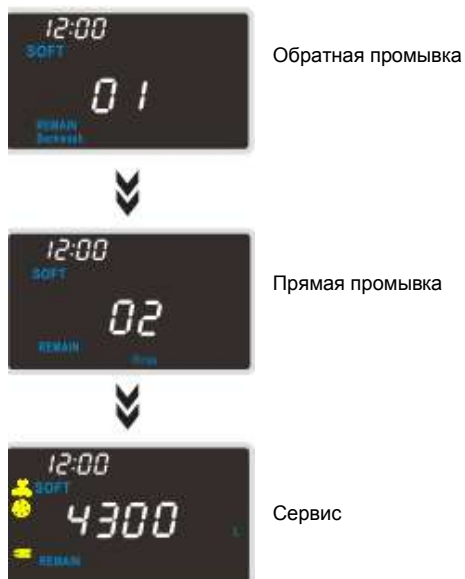

5.4 Добавление соли

Откройте крышку для соли, чтобы добавить регенерирующую таблетированную соль в солевой бак до полной загрузки.

5.5 Резервная батарея (Премиум-модель)

Резервная батарея установлена под соляной крышкой. Пожалуйста, откройте крышку и подключите аккумулятор к разъемам после настройки.



В качестве резервного источника питания используется аккумулятор типа 6LR619V









Символ батареи





Рис.4

Настройка программы и работа

1. Программные установки пользователя

Экран	По умолчанию	Диапазон	Описание
	Н/Д	Н/Д	1. В режиме Сервис нажмите  для входа в программные установки пользователя.
	12	00~23	2. Установить часы. Нажмите  или  для редактирования, затем нажмите  для сохранения.
	00	00~59	3. Установить минуты. Нажмите  или  для редактирования, затем нажмите  для сохранения.
	PPM	PPM dH FH	4. Выбрать единицы жесткости. Нажмите  или  для редактирования, затем нажмите  для сохранения.
	200 (PPM) 20 (dH) 30 (FH)	30~1000 1~150 1~250	5. Установить жесткость на входе. Нажмите  или  для редактирования, затем нажмите  для сохранения.
	0	0~жесткость на входе	6. Установить жесткость на выходе. Нажмите  или  для редактирования, затем нажмите  для сохранения. "0" означает отключение функции смесительного клапана.

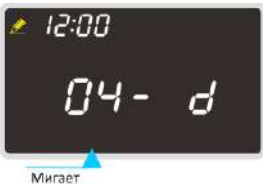
Настройка программы и работа

Экран	По умолчанию	Диапазон	Описание
	0	00~10	7. Установить интервал между промывками в днях. Нажмите ▲ или ▼ для редактирования, затем нажмите ● для сохранения. Если выбрано "0", регенерация умягчителя будет выполняться только по по объему воды между регенерациями.
	04:00	00:00~23:59	8. Установить время начала регенерации. Нажмите ▲ или ▼ для редактирования, затем нажмите ● для сохранения и вернуться в режим Сервис.

2. Меню пользователя.

В положении Сервис нажмите ● на 3 секунды и войдите в меню пользователя.

Нажмите ▲ или ▼ для проверки. Кратковременно нажмите ●, чтобы выйти и вернуться в положение Сервис.

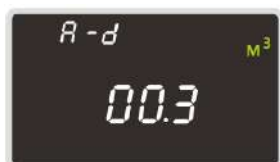

1) Просмотр среднего водопотребления за последние 7 дней (обновление в 00:00, один раз в сутки).



2) Просмотр максимального водопотребления за последние 7 дней (обновление в 00:00, один раз в сутки).









3) Просмотр общего водопотребления за последние 7 дней (обновление в 00:00, один раз в сутки).









Настройка программы и работа

Экран	По умолчанию	Диапазон	Описание
			4) Просмотр количества дней, оставшихся до обслуживания.





3. Задание пароля.

Экран	По умолчанию	Диапазон	Описание
	Н/Д	Н/Д	1) В режиме Сервис нажмите  на 3 секунды для входа. Пароль по умолчанию: 0000.
 Мигает	0000	0000~9999	2) Нажмите  или  чтобы изменить пароль, затем нажмите  для сохранения. И возвращения в режим Сервис.

4. Расширенные установки.

Экран	По умолчанию	Диапазон	Описание
	Н/Д	Н/Д	1) Нажмите одновременно  +  и удерживайте в течение 3 секунд для входа. Нажмите  для ввода пароля.
 Мигает	0000	0000~9999	2) Введите пароль. Нажмите  и  для редактирования, Затем нажмите  для подтверждения последовательно для всех разрядов. Пароль неверный: переход к шагу 3. Пароль правильный: переход к шагу 4.





















Настройка программы и работа

Экран	По умолчанию	Диапазон	Описание
	Н/Д	Н/Д	3. Пароль неправильный. Сигнал тревоги и возврат в режим Сервис.
	PPM	PPM dH FH	4. Выберите единицы жесткости. Нажмите ▲ и ▼ для редактирования, затем нажмите ⏻ для сохранения. ⓘ Это относится к меню пользователя, установлено на странице 16. Нет необходимости устанавливать снова. Если здесь по какой-либо причине изменены значения настроек, такие же изменения будут внесены в набор программ пользователя.
	200 (PPM) 20 (dH) 30 (FH)	30~1000 1~150 1~250	5. Установите величину жесткости на входе. Нажмите ▲ и ▼ для редактирования, затем нажмите ⏻ для сохранения. ⓘ Это относится к меню пользователя, установлено на странице 16. Нет необходимости устанавливать снова. Если здесь по какой-либо причине изменены значения настроек, такие же изменения будут внесены в набор программ пользователя.
	0	0~жесткость на выходе	6. Установите величину жесткости на выходе. Нажмите ▲ и ▼ для редактирования, затем нажмите ⏻ для сохранения. "0" означает отключение функции смесительного клапана. ⓘ Это относится к меню пользователя, установлено на странице 16. Нет необходимости устанавливать снова. Если здесь по какой-либо причине изменены значения настроек, такие же изменения будут внесены в набор программ пользователя.
	2	2~9	7) Установите время растворения соли (час). Нажмите ▲ или ▼ для изменения, затем нажмите ⏻ для сохранения.



Настройка программы и работа

Экран	По умолчанию	Диапазон	Описание
 <p>Мигает</p>	OFF	ON OFF	<p>8) Проверка установки умягчителя в режим регенерации по времени.</p> <p>Нажмите  или  для изменения, затем нажмите  для сохранения.</p> <p>ON – Установить умягчитель в режим регенерации по времени. OFF – Перейти к установкам клапана по умолчанию.</p>
 <p>Мигает</p>	04	00-10	<p>9. Установить интервал между промывками в днях.</p> <p>Нажмите  или  для редактирования, затем нажмите  для сохранения.</p> <p>Если выбрано "0", регенерация умягчителя будет выполняться только по объему воды между регенерациями.</p> <p> Это относится к меню пользователя, установлено на странице 17. Нет необходимости устанавливать снова. Если здесь по какой-либо причине изменены значения настроек, такие же изменения будут внесены в набор программ пользователя.</p>
 <p>Мигает</p>	04:00	00:00-23:59	<p>10. Установить время начала регенерации.</p> <p>Нажмите  или  для редактирования, затем нажмите  для сохранения.</p> <p> Это относится к меню пользователя, установлено на странице 17. Нет необходимости устанавливать снова. Если здесь по какой-либо причине изменены значения настроек, такие же изменения будут внесены в набор программ пользователя.</p>
 <p>Мигает</p>	546	0 182 364 546	<p>11. Установить интервал между обслуживаниями (дни).</p> <p>Нажмите  или  для редактирования, затем нажмите  для сохранения.</p> <p>Когда придет время сервиса, умягчитель должен быть обслужен профессионалами.</p> <p>"0" означает, что данная функция отключена</p>

Настройка программы и работа

Экран	По умолчанию	Диапазон	Описание
	OFF	ON OFF	<p>12. Определитесь, следует ли вручную вводить время регенерации.</p> <p>Нажмите  или  для редактирования, затем нажмите  для сохранения.</p> <p>ON – Ручной ввод включен. OFF - Ручной ввод закрыт. Стандартная модель: если выбрано OFF- возврат в режим Сервис. Премиум модель: если выбрано OFF – переход к шагу 17.</p>
	BBL08E:01 BBL15E:02 BBL22E:03	0~99	<p>13. Установите длительность обратной промывки (min).</p> <p>Нажмите  или  для редактирования, затем нажмите  для сохранения.</p>
	BBL08E:45 BBL15E:50 BBL22E:35	0~99	<p>14. Установите длительность засолки (подачи регенеранта) (min).</p> <p>Нажмите  или  для редактирования, затем нажмите  для сохранения.</p>
	BBL08E:02 BBL15E:02 BBL22E:02	0~99	<p>15. Установите длительность прямой промывки (min).</p> <p>Нажмите  или  для редактирования, затем нажмите  для сохранения.</p>
	BBL08E:04 BBL15E:03 BBL22E:05	0~20	<p>16. Установите длительность наполнения (min).</p> <p>Нажмите  или  для редактирования, затем нажмите  для сохранения.</p>

Настройка программы и работа

Экран	По умолчанию	Диапазон	Описание
	ON	ON OFF	<p>17. Установите зуммер.</p> <p>Нажмите ▲ или ▼ для редактирования, затем нажмите ● для сохранения.</p> <p>Замечание: если отключить зуммер, сигнал тревоги о низком уровне соли и ошибки больше не появятся.</p>
	ON	ON OFF	<p>17. Установите подачу хлора (Премиум модель).</p> <p>Нажмите ▲ или ▼ для редактирования, затем нажмите ● для сохранения.</p> <p>ON – генератор хлора включен. OFF - генератор хлора выключен.</p>
	1 мин	1 – max время засолки	<p>18. Установите длительность подачи хлора.</p> <p>Если выбрано ON.</p> <p>Нажмите ▲ или ▼ для редактирования, затем нажмите ● для сохранения и возврата к исходному состоянию экрана</p>

5.Расширенное меню.

В режиме Сервис, одновременно нажмите ▲ + ▼ и удерживайте в течение 3 секунд для входа, нажмите ▲ или ▼ для просмотра, кратковременно нажмите ● для выхода и возврата в режим Сервис.



1) Посмотреть объем смолы: BBL08E:08л
BBL15E:15л
BBL22E:22л



2) Посмотреть текущий расход (л/мин):

Настройка программы и работа



3) Посмотреть пиковый расход (л/мин):



4) Посмотреть общий расход после установки (м³)



5) Посмотреть общее время использования после установки (дни)



6) Посмотреть общее количество регенераций после установки



7) Посмотреть время переопределения отмены для двух последних регенераций (ч)



8) Посмотреть время отмены для последней регенерации (ч)



9) Посмотреть время наполнения в последней пропорциональной регенерации (мин).

Настройка программы и работа



10) Посмотреть оставшееся время эксплуатации (дни)

Настройка программы и работа

6 Установка клапана подмеса.

Умягчитель оборудован встроенным клапаном подмеса

Клапан подмеса по умолчанию закрыт. С его помощью можно отрегулировать жесткость воды на выходе.

Клапан подмеса повлияет на жесткость воды на выходе. К работе допускается только профессионально подготовленный персонал. Необходимо снова проверить жесткость воды после регулировки вследствие открытия клапан подмеса.



Рис. 5

Настройка программы и работа

7. Генератор хлора (Премиум модель).

Генератор хлора будет работать во время засолки (подачи солевого раствора).

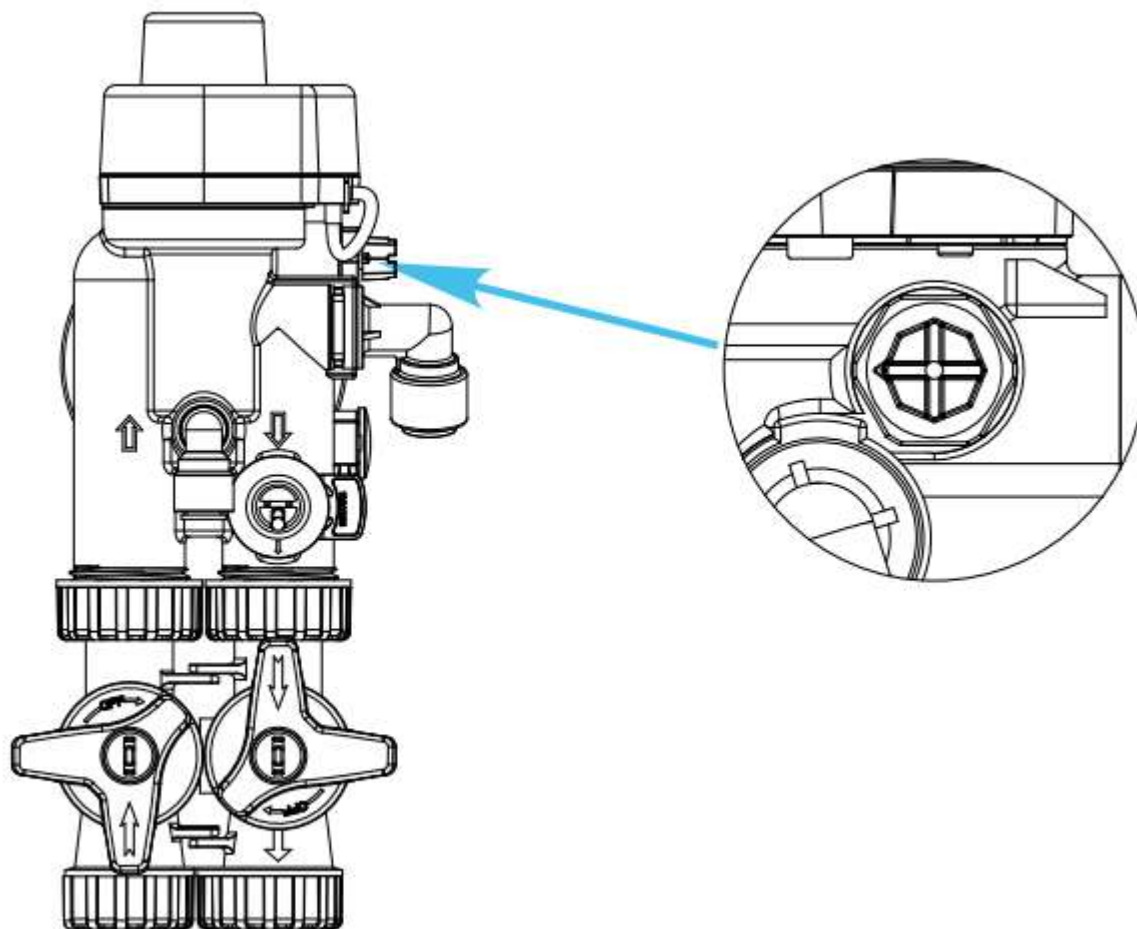
Газообразный хлор может стерилизовать смолу и поддерживать ее эффективность.



Рис. 6

Напоминания и проверки системы

1. Запасной аккумулятор (Премиум модель).

Резервная батарея может привести умягчитель в безопасное положение при отключении питания. Это позволяет исключить риск утечки и потерь воды. Между тем, данные будут записываться последовательно

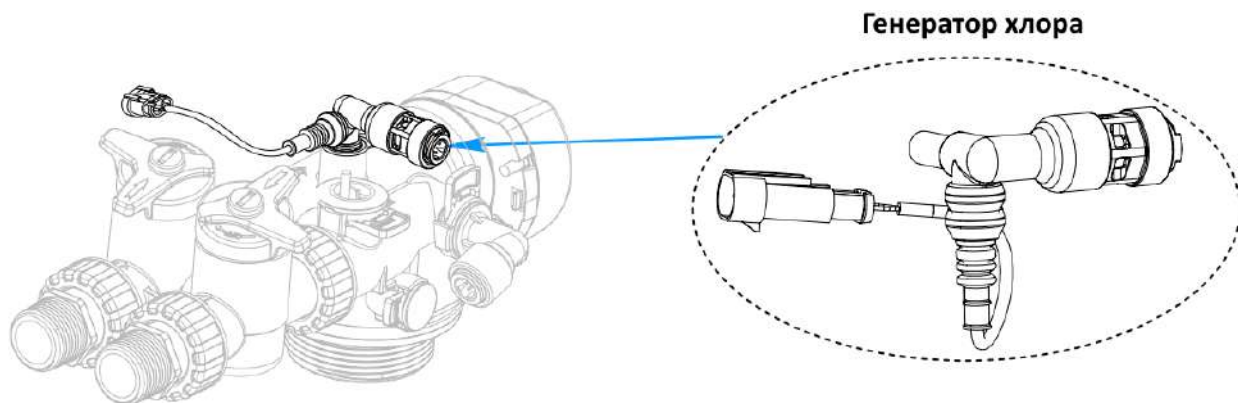

Заряд батареи.

Когда заряд батареи низкий, значок “” мигает, чтобы напомнить пользователю о необходимости замены батареи.

Питание вкл/выкл

Если во время регенерации произойдет отключение умягчителя без батареи и питания, то умягчитель останется в текущем положении. Умягчитель продолжит регенерацию после настройки при включенном питании. Настройка не требуется, если умягчитель находится в рабочем положении.

Если умягчитель с батареей и питанием отключится во время регенерации, управляющий клапан может перевести умягчитель в сервисное положение.

2. Напоминание о техническом обслуживании.



Напоминание об обслуживании.

По истечении времени для обслуживания на экране будут попеременно отображаться сервисная позиция и напоминания.

По умолчанию умягчитель считается обслуженным, если пользователь отменяет напоминание о техническом обслуживании. Напоминание не будет появляться снова, пока не будет достигнуто следующее время обслуживания.

Напоминания и проверки системы

3. Напоминание о низком уровне соли (Премиум модель)





При недостатке соли экран будет выглядеть следующим образом:

- 1) На экране будут попеременно отображаться сервисная позиция и напоминания.
- 2) Напоминание о добавлении соли не исчезнет, пока соль не будет добавлена выше установленного уровня.



4. Ручная регенерация.

4.1 Отложенная регенерация в ручном режиме.

В режиме Сервис кратковременно нажмите , чтобы запустить отложенную регенерацию. Умягчитель начнет регенерацию в заданное время регенерации в течение дня. Нажмите еще раз , чтобы отменить отложенную регенерацию (регенерацию в очереди).



4.1 Немедленная регенерация в ручном режиме.

В режиме Сервис нажмите  и удерживайте в течение 5 секунд, умягчитель немедленно начнет регенерацию. Нажмите еще раз , чтобы пропустить этап регенерации и перейти к следующему шагу.



Все ручные регенерации являются на 100 % полными регенерациями!

Напоминания и проверки системы

5. Автоматическое обнаружение и напоминание о системных ошибках.

Если на дисплее отображается ошибка, вызванная системными сбоями, ее нельзя отменить вручную. После устранения ошибок умягчитель необходимо сбросить вручную. После этого напоминание об ошибке исчезнет.





Напоминание об ошибках

На экране будут попеременно отображаться «Ошибка» и «Вызов».



Запросы ошибок.

На экране системных ошибок нажмите и удерживайте  в течение 3 секунд, чтобы просмотреть тип ошибки. Коротко

нажмите , чтобы просмотреть длительность ошибки.

Err1: Не удается перейти в режим Сервис.

Err2: Нет сигнала дополнительного датчика.

Err3: Электродвигатель заглух или заблокирован.

Err4: Неверное положение в режиме Сервис.

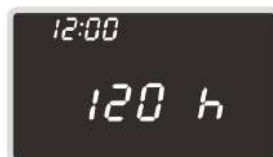

Ошибка длится в течение 120 часов.

Коротко нажмите , чтобы просмотреть положение ошибки.



Мигание показывает положение ошибки

Коротко нажмите , для возврата в режим сервис.





Если есть несколько напоминаний в одно время, в порядке очередности: тревога, низкий уровень соли и напоминание о техническом обслуживании.

Напоминания и проверки системы

6. Сброс (Перезагрузка).

После появления сообщения об ошибке можно попробовать выполнить сброс. Если после сброса ошибка не устранена, обратитесь за помощью к профессионалам. Если ошибка исчезнет, умягчитель вернется в положение, в котором возникла ошибка.



Одновременно нажмите  +  и удерживайте в течение 3 секунд, экран будет выглядеть как на рисунке слева



7. Возврат к заводским настройкам.

7.1. Стандартная модель.

Обесточьте умягчитель, нажмите и удерживайте кнопку , затем снова подайте питание на умягчитель, умягчитель перейдет к заводским настройкам по умолчанию и вернется в режим Сервис.





7.2 Премиум модель.

Обесточьте умягчитель, одновременно нажмите  +  и удерживайте в течение 5 секунд, умягчитель вернется к заводским настройкам по умолчанию и вернется в режим Сервис.





8. Просмотр версии ПО.

В режиме сервис одновременно нажмите  +  и удерживайте в течение 3 секунд для входа и просмотра версии программного обеспечения. Нажмите  снова для возврата в режим Сервис.



Напоминания и проверки системы

9. Экран блокировки (Премиум модель).

Экран будет темным и заблокированным, если не будет выполняться никаких действий в течение 1 минуты. Нажмите любую кнопку, чтобы включить экран, затем нажмите  +  одновременно и удерживайте 3 секунды, чтобы разблокировать экран.



8. Основные неисправности.

Основные неисправности	Анализ причин	Решения
Нет умягчения воды после умягчителя	1. Нет соли в солевом баке, или соль слежалась внутри бака.	Добавить соль или разбить слежавшуюся соль.
	2. Трубка подачи соли заблокирована примесями.	Разберите предохранительный клапан, очистите солевой трубопровод и солевой бак.
	3. Дренажный трубопровод заблокирован или замерз.	Очистите дренажный трубопровод и держите его в тепле. Убедитесь, что он не перекручен.
	4. Заблокирован инжектор	Откройте клапан управления и очистите инжектор.
	5. Ошибка при подаче рассола.	Отремонтируйте или замените предохранительный клапан и клапан управления.
Жесткость обработанной воды выше, заданной .	1. Байпасный клапан не в положении Сервис	Отрегулировать байпасный клапан в положение Сервис.
	2. Входной и выходной трубопроводы воды подключены наоборот.	Правильно установите входную и выходную трубы для воды.
	3. Жесткость сырой воды выше заданной.	Задать новую величину жесткости на входе.
	4. Смола загрязнена и не работает.	Свяжитесь с сервисным центром и замените смолу
	5. Ошибка расходомера и умягчитель воды не может встать на регенерацию.	Замените расходомер, если он не работает после очистки расходомера.
Соленый вкус очищенной воды.	1. Низкое давление воды на входе приводит к неполной очистке трубопроводов.	Установите бустерный насос для повышения давления воды на входе.
	2. Дренажный трубопровод или D.L.F.C заблокированы.	Очистите пробки .
Обработанная вода желтого цвета	1. Очищенная вода имеет желтый цвет после новой установки.	Обработанная вода будет нормальной после 15 минут промывки.
	2. Очищенная вода мутная	Если умягчитель не используется в течение длительного времени, на смоле размножаются бактерии. После промывки смолы большим количеством воды, если обработанная вода чистая, можно использовать умягчитель в обычном режиме.
Не мигает значок расходомера	1. Сломался расходомер.	Сначала очистите расходомер и замените его, если он по-прежнему не работает.

	2. Плохое соединение с проводом расходомера.	Плотно вставьте провод расходомера или замените штекер провода.
Мигание значка расходомера при отсутствии слива воды	1. В доме протечка воды из трубопровода.	Отремонтировать трубопровод с протечкой воды.



Пожалуйста, свяжитесь с профессионалами для обслуживания нового умягчителя воды, за исключением отсутствия соли и желтой воды!

Основные компоненты

№	Артикул	Описание	К-во
1	1007113	Батарея (Премиум-модель)	
2	*	Верхняя крышка в сборе	1
3	F1010	Датчик низкого уровня соли (Премиум-опция)	1
4	1007287	Световая полоса (Премиум-опция)	
5	*	Вход/Выход резьб. патрубки	2
6	A N4010	Угловой соединитель для линии рассола (Станд.)	1
	B F0030	Угловой соединитель с насосом подачи хлора для линии рассола (Премиум)	1
7	*	Кнопка V.L.F.C	1
8	*	Байпас	1
9	*	Клапан управления	1
10	1956146	Верхний дистрибьютор	1
11	1550630	Кронштейн бака	1
12	1550536	Зажим для солевой шахты	1
13	F2010	Нижний дистрибьютор с водоподъемной трубой в сборе (BBL22E)	1
	F2011	Нижний дистрибьютор с водоподъемной трубой в сборе (BBL 15E)	1
	F2012	Нижний дистрибьютор с водоподъемной трубой в сборе (BBL08E)	1
14	1256135	QC	1
15	1951001	Трубка подачи рассола (Станд.)	195мм
	1951001	Трубка подачи рассола (Премиум)	150мм
16	1256196	QC Контрольная пластина	4
17	F2015	Предохранительный солевой клапан в сборе (BBL22E)	1
	F2017	Предохранительный солевой клапан в сборе (BBL15E)	1
	F2016	Предохранительный солевой клапан в сборе (BBL08E)	1
18	1560010	Бак для смолы со смолой (BBL22E)	1
	1560013	Бак для смолы со смолой (BBL15E)	1
	1560009	Бак для смолы со смолой (BBL08E)	1
19	1951001	Дренажная трубка	210мм
20	1256135	QC	1
21	F2005	Дренажно-переливной комбинированный соединитель (шланг)	1
	F2048	Дренажно-переливной комбинированный соединитель (труба)	1
22		Солевой бак в сборе	1

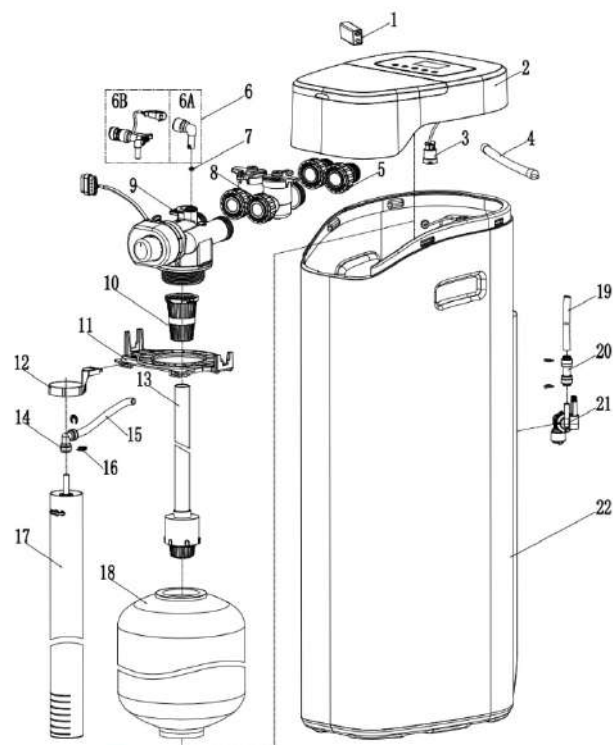

* - Для других опций.

ОСНОВНЫЕ КОМПОНЕНТЫ

Проводка – Стандарт.

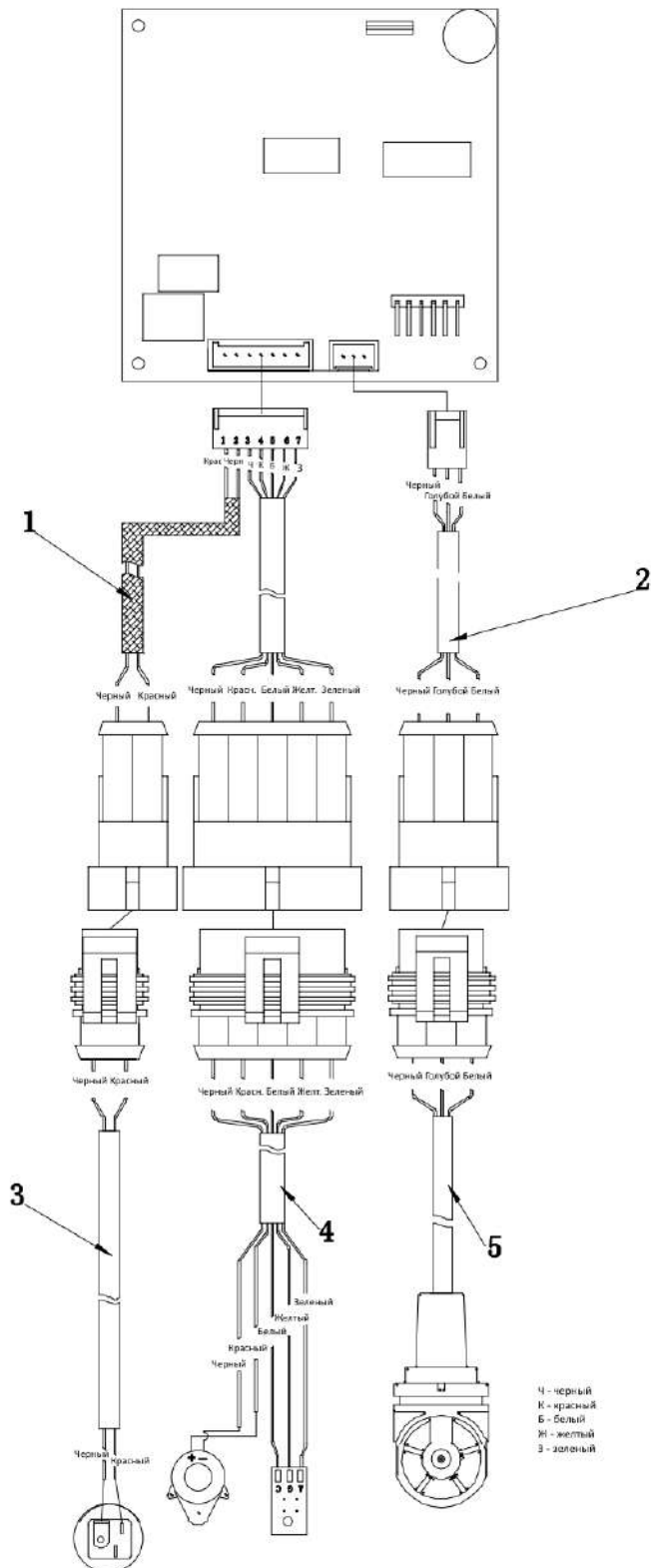

Основные компоненты

№	Артикул	Описание	Примечание
1	G6124	Электродвигатель, оптический датчик и электропроводка	
2	G6127	Провода расходомера	Конец печатной платы
3	F2022	Провода источника питания	
4	G6190	Провода электромотора и оптического датчика	Конец клапана управления
5	1212363-2	Провода расходомера	Конец расходомера

ОСНОВНЫЕ КОМПОНЕНТЫ

Проводка – Премиум.

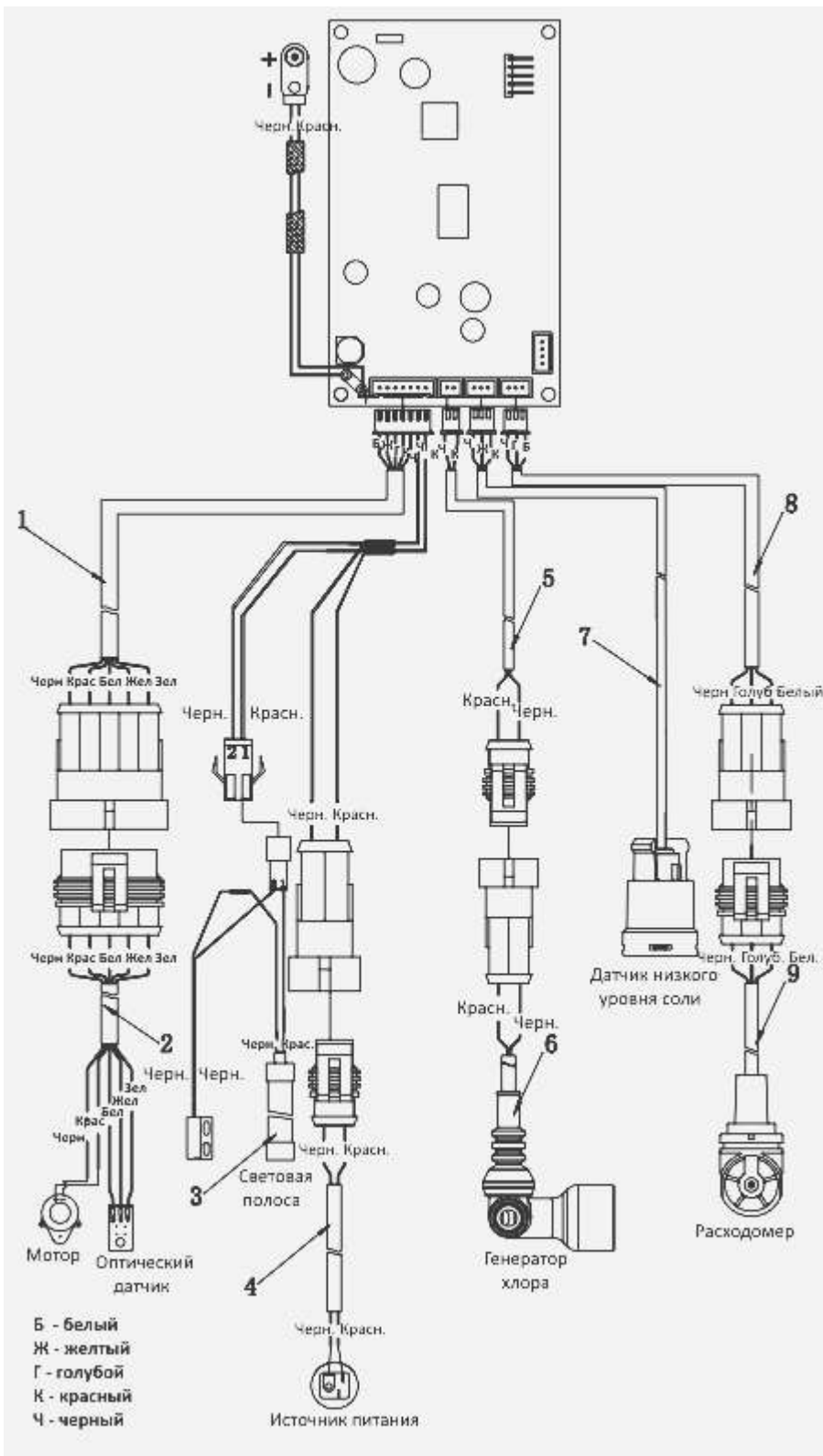

Основные компоненты

№	Артикул	Описание	Примечание
1	G6125-1	Провода клапана управления	
2	G6190	Провода мотора и оптического датчика	
3	G6125-2	Проводка подсветки в сборе	
4	F2022	Провода блока питания	
5	G6175	Провода генератора хлора	Конец печатной платы
6	F2052	Провода генератора хлора	Конец генератора хлора
7	FI 010	Провода датчика низкого уровня соли	
8	G6174	Провода расходомера	Конец печатной платы
9	1212363-2	Провода расходомера	Конец расходомера

Основные компоненты

Обслуживаемые компоненты.

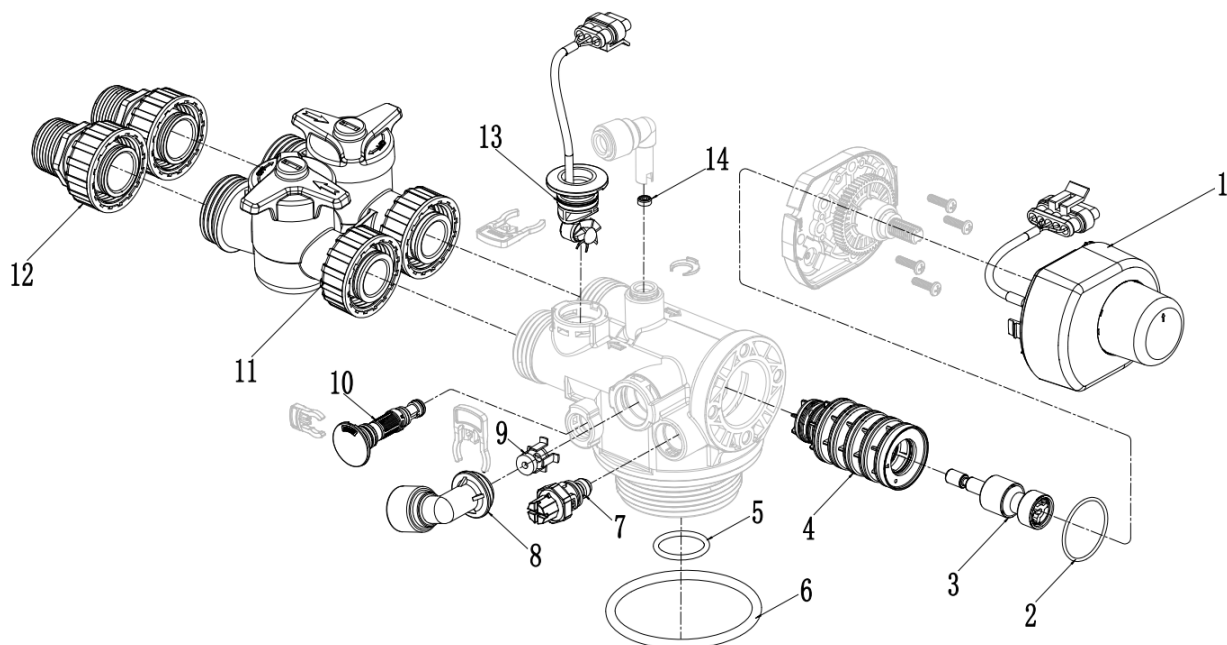

№	Артикул	Описание	К-во
1	N4039	Привод в сборе	1
2	1001072	Уплотнительное кольцо (O-ring)	1
3	N4008	Поршень в сборе	1
4	N4007	Комплект распределительных колец в сборе	1
5	1001102	О Уплотнительное кольцо (O-ring)	1
6	1001007	Уплотнительное кольцо (O-ring)	1
7	1001147	Уплотнительное кольцо (O-ring) для клапана подмеса	1
8	1001056	Уплотнительное кольцо (O-ring)	1
9		D.L.F.C.	1
10	*	Инжектор в сборе	1
11	1001013	Уплотнительное кольцо (O-ring) для байпаса в сборе	2
12	1001013	Уплотнительное кольцо (O-ring) для резьбовых патрубков в сборе	2
13	1001165	Уплотнительное кольцо (O-ring) для расходомера	1
14	*	B.L.F.C	1

* - Для других опций.

